

# Indianen -geeltjes



# EEN BEETJE ACHTERGRONDINFORMATIE

De indianen leven in Amerika



De indianen leefden in een tipi, langhuis, hogan of iglo.

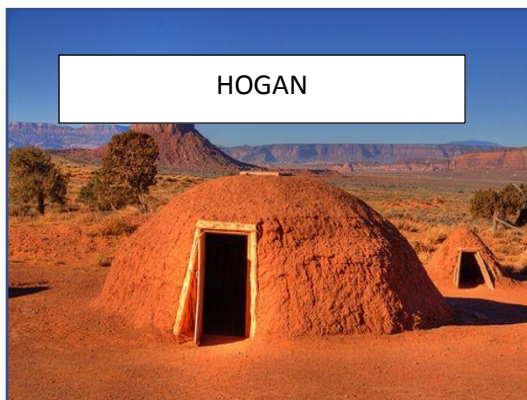

HOGAN



LANGHUIS

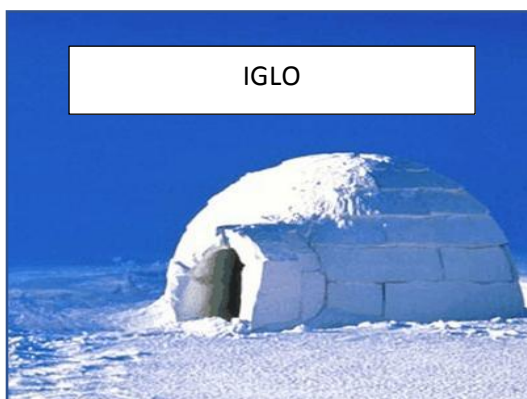

IGLO

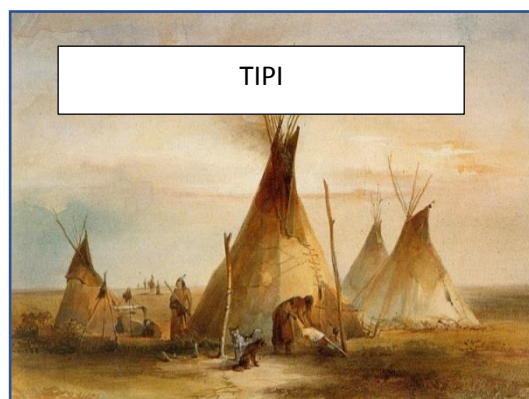

TIPI

Als het koud was droegen de indianen warme kleren gemaakt van dierenhuiden. Als het warm was liepen sommige indianen in hun blootje.



Op het water gebruikten de indianen een kajak. Op het land gebruikten ze een paard.



Deze groenten komen van het land van de indianen!



# VERHALEN

Via de fundels app (gratis te downloaden in de play store of app store) kunnen jullie met een smartphone of tablet onderstaande QR codes scannen. Vervolgens kunnen jullie in de app de verhaaltjes bekijken en er leuke spelletjes rond spelen!

## De Wiebelbillenboogie

### Scan deze QR-Code

Deze code moet geactiveerd worden **vóór 01-05-2020**.  
Na activering, kan je het boekje gedurende 1 week ontdekken.  
Contacteer gerust [support@fundels](mailto:support@fundels) bij vragen of problemen.

De ontdekkingstocht kan beginnen!  
Veel plezier met Fundels.



## Wat als?

### Scan deze QR-Code

Deze code moet geactiveerd worden **vóór 01-05-2020**.  
Na activering, kan je het boekje gedurende 1 week ontdekken.  
Contacteer gerust [support@fundels](mailto:support@fundels) bij vragen of problemen.

De ontdekkingstocht kan beginnen!  
Veel plezier met Fundels.



## Wij gaan op berenjacht

### Scan deze QR-Code

Deze code moet geactiveerd worden **vóór 01-05-2020**.  
Na activering, kan je het boekje gedurende 1 week ontdekken.  
Contacteer gerust [support@fundels](mailto:support@fundels) bij vragen of problemen.

De ontdekkingstocht kan beginnen!  
Veel plezier met Fundels.



# KNUTSELIDEEËN

## Cactus maken met verf en een vork

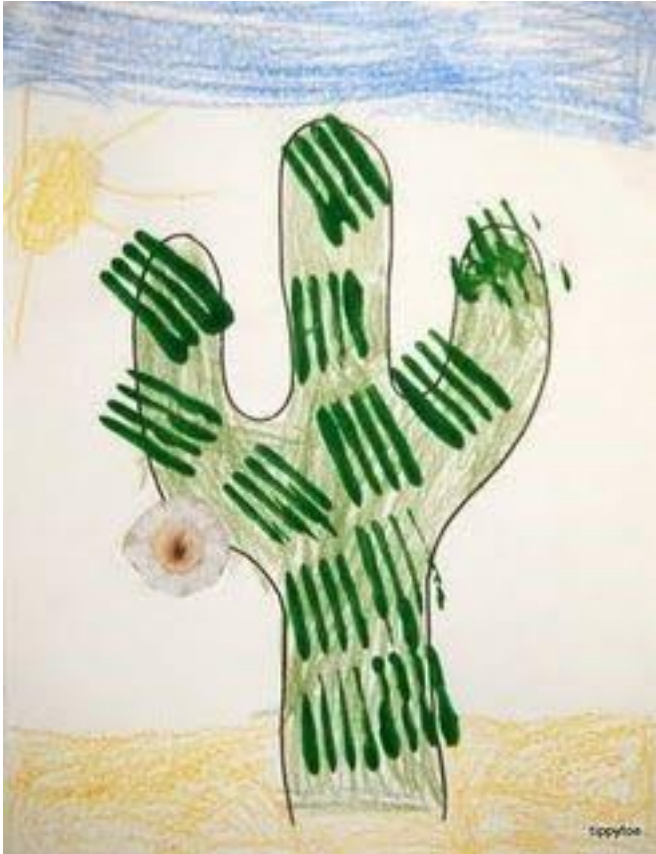

Teken een cactus, of gebruik de plaat hieronder. Kleur hem in, teken er nog wat bij zoals een zon, en maak de stekels van de cactus door een vork in de verf te dompelen en afdrukken op de cactus te maken.

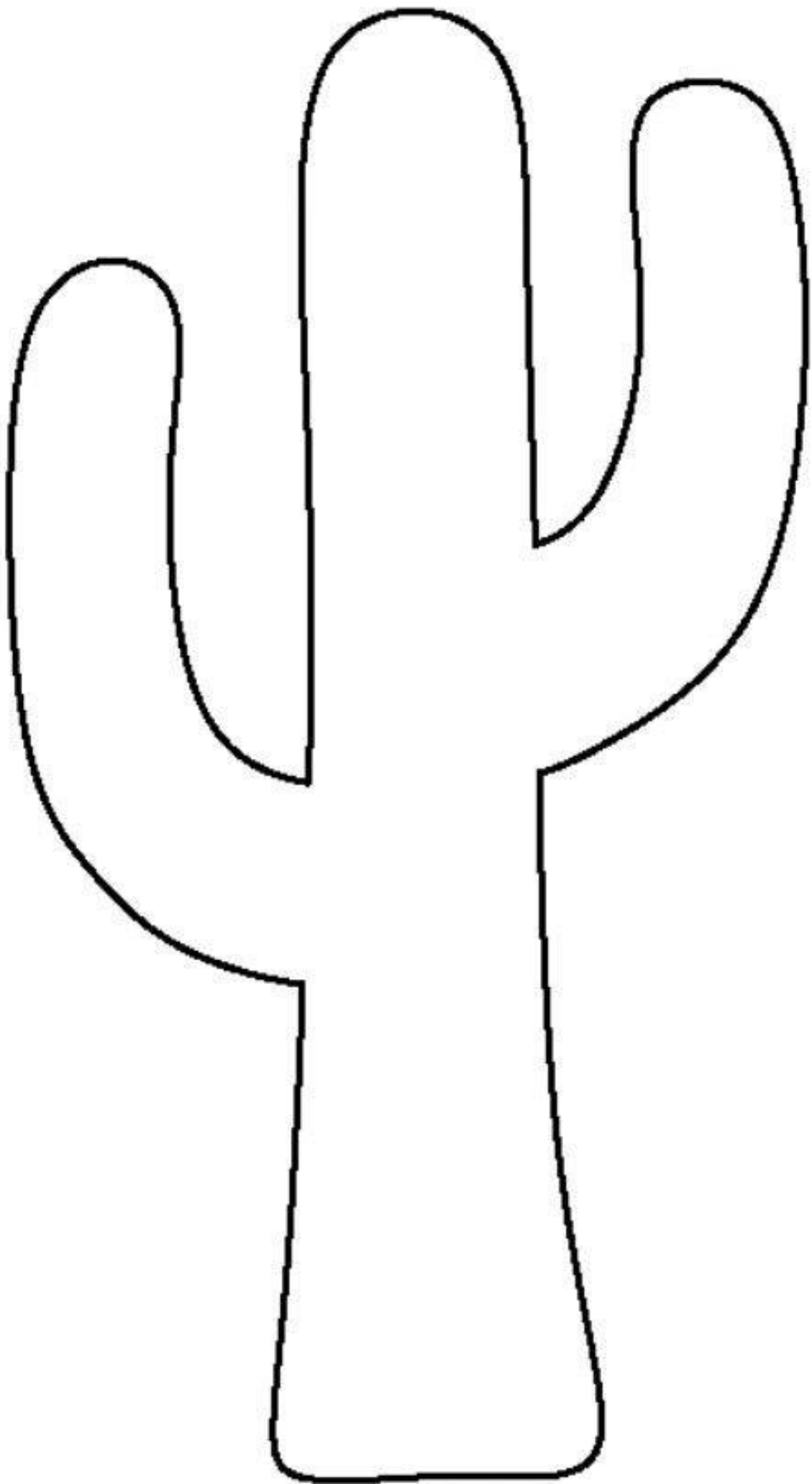

## **Dromenvanger**

Knip de binnenste cirkel uit een kartonnen bord zodat alleen de rand overblijft (vraag desnoods even aan mama of papa om dit te doen). Versier deze rand met potlood of stift

Maak nu enkele gaatjes in de rand en rijg hier kriskras door met wol.

Maak nu onderaan de rand nog wat gaatjes en hang daar ook enkele stukjes touw aan vast met wat parels of een veer eraan.

Hang de dromenvanger nu op in je kamer zodat hij alle slechte dromen kan vangen in zijn web!



## **Knutsel deze leuke totempaal met een keukenrol**



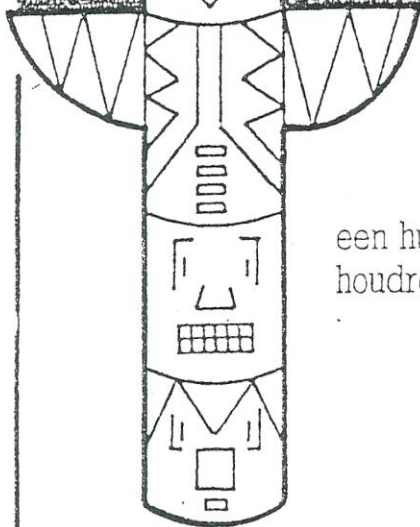
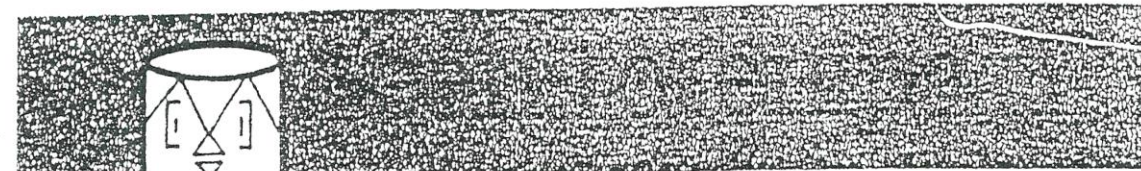

Dit heb je nodig:

een huishoudrolletje

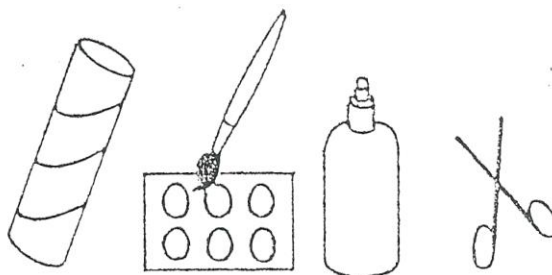

Versier het huishoudrolletje.  
Plak de vleugels achter het rolletje.

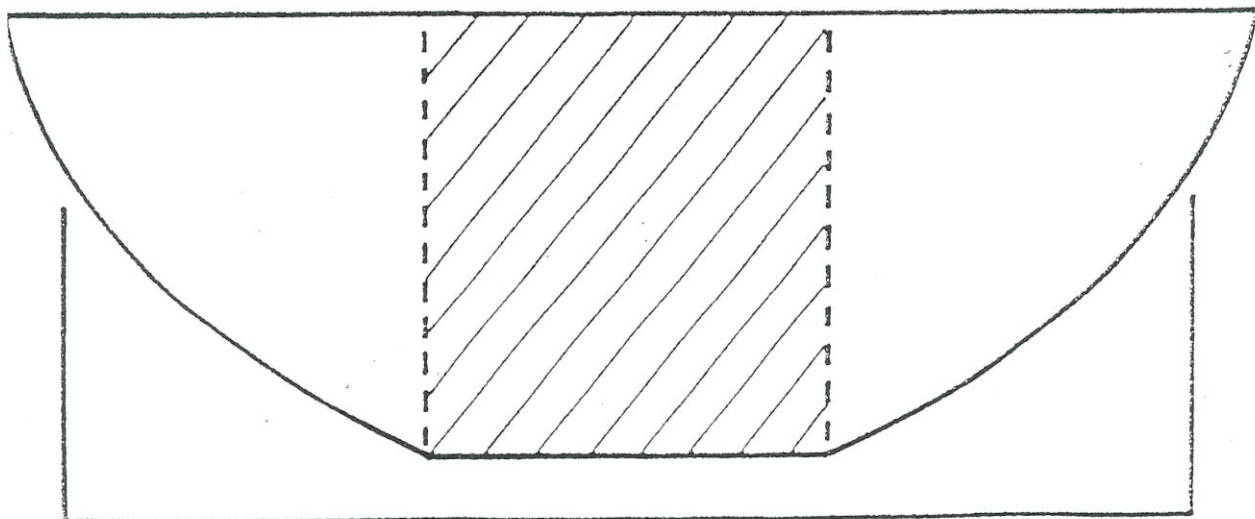
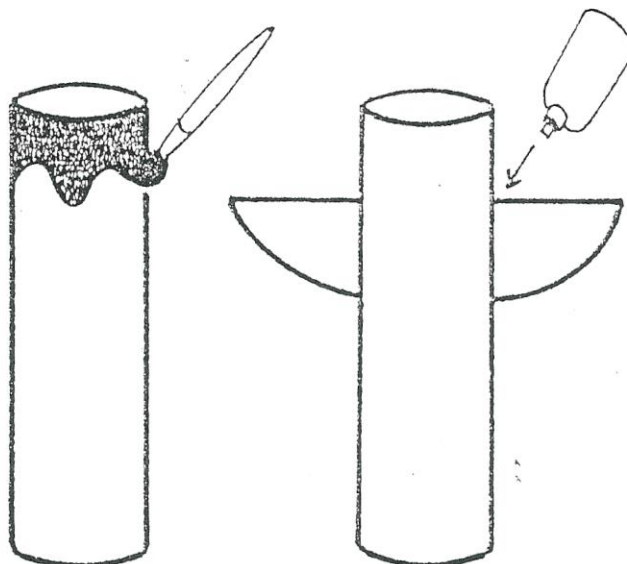
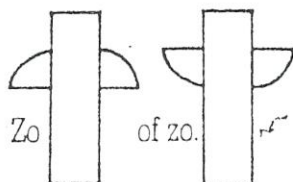

32 TIP: Met een paar vriendjes kun je een hele grote totempaal maken. Neem daarvoor een kartonnen rol van tapijt of vinyl.



## Een kijkdoos maken

Prik of knip in de voorkant van een oude schoendoos een kijkgaatje. In het deksel prik je allemaal kleine gaatjes zodat er wat licht door naar binnen in de doos kan vallen.

Kleur de prentjes hieronder in en knip ze uit. Vouw nu de onderkantjes om en kleef ze in de oude schoendoos.

Kijk nu maar door het kijkgaatje en je bevindt je meteen in het wilde westen!

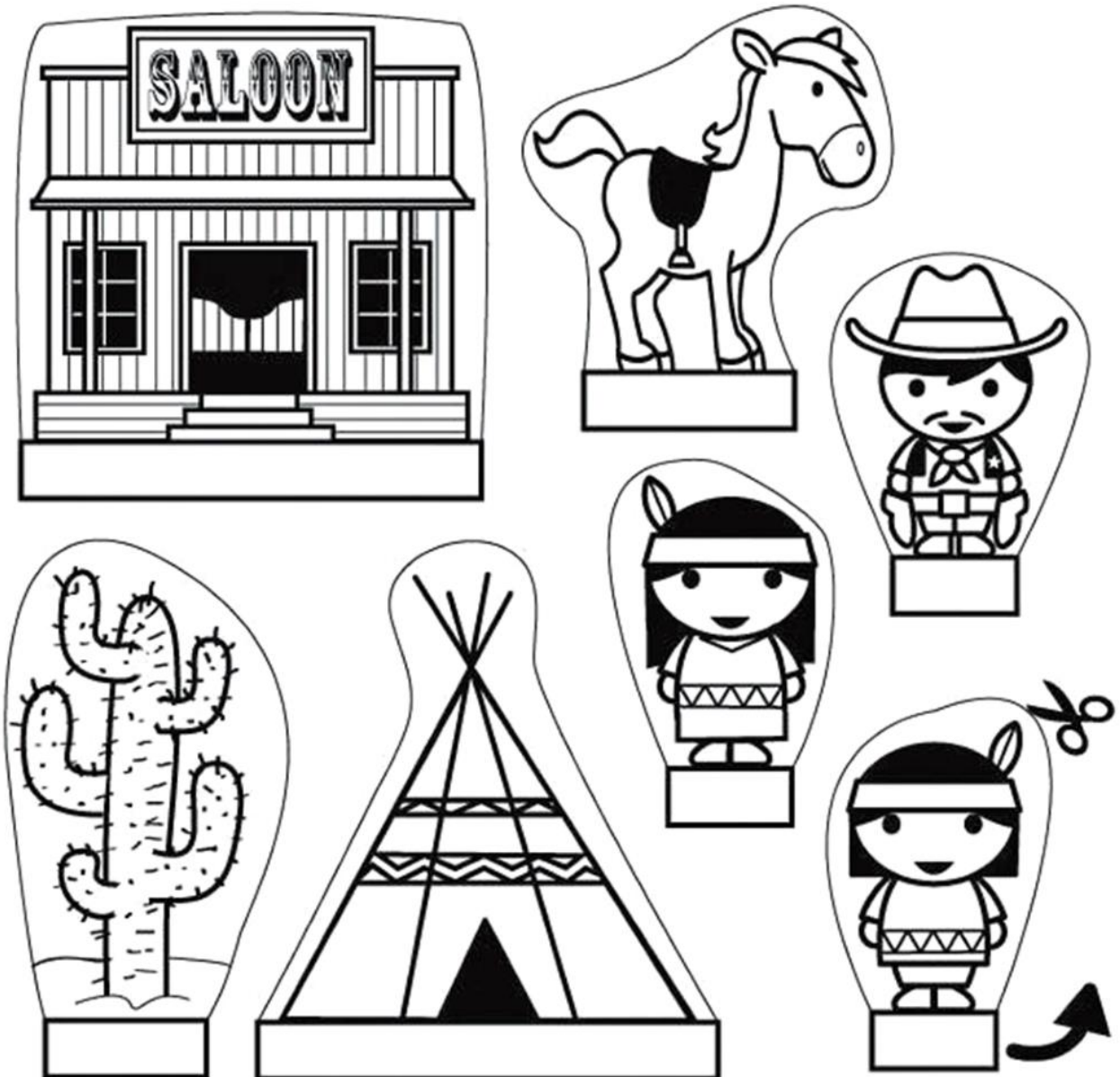

## Tipi

Kleur de tipi op de volgende pagina in en knip hem uit.

Vouw nadien op alle lange lijnen.

Laat mama of papa op de kleine streepjes een knipje geven. Hier kan je nu een satéstokje doorsteken. Maak alle satéstokjes bovenaan eventueel aan elkaar vast met een elastiekje.

De deur kan je openvouwen vanaf het stippenlijntje.

Nu is je tipi klaar!



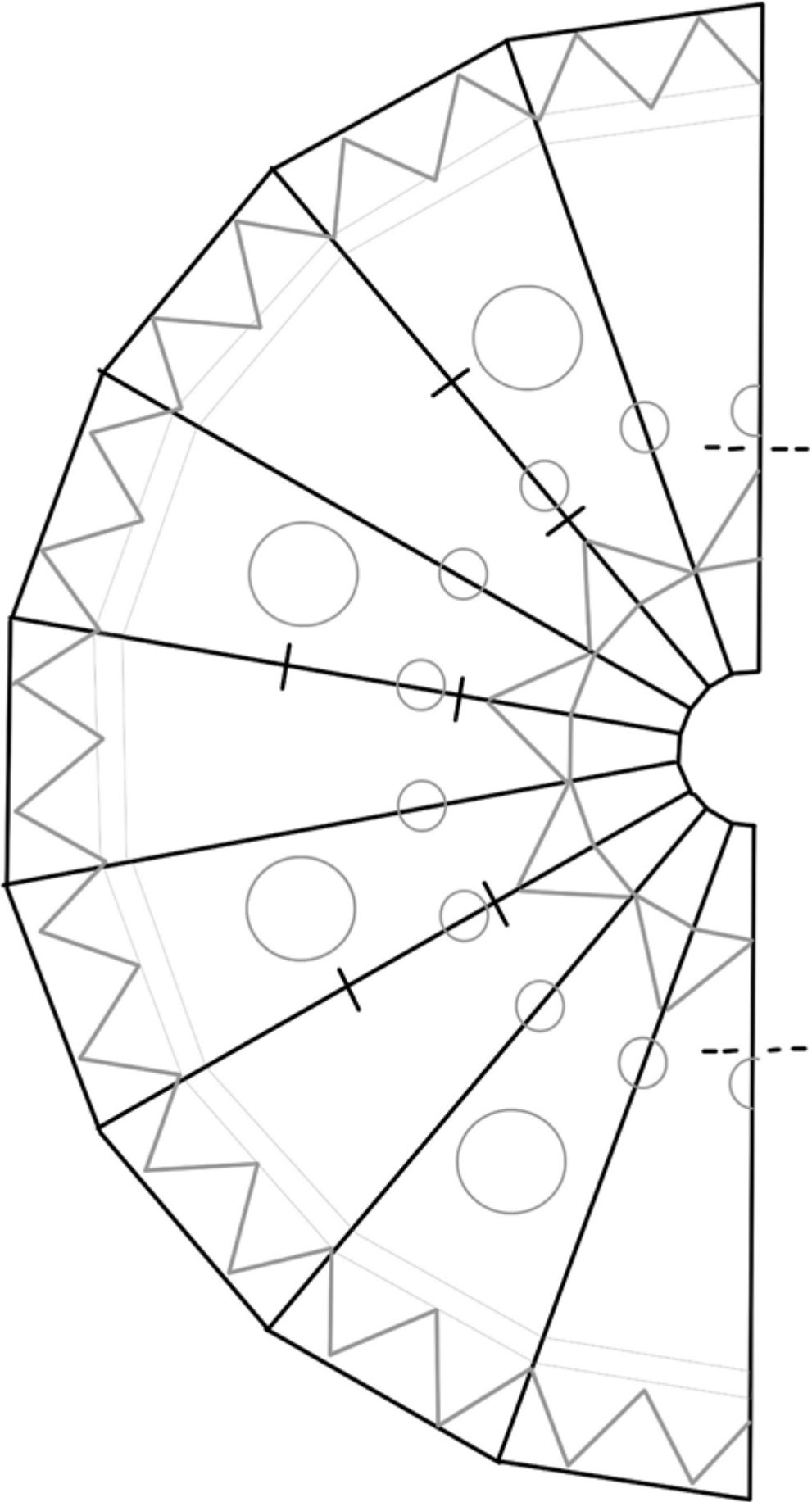

## Indianen op oorlogspad!

Deze Stinkvoetindianen zijn op oorlogspad. Geef ze pluimen en oorlogsschmink.

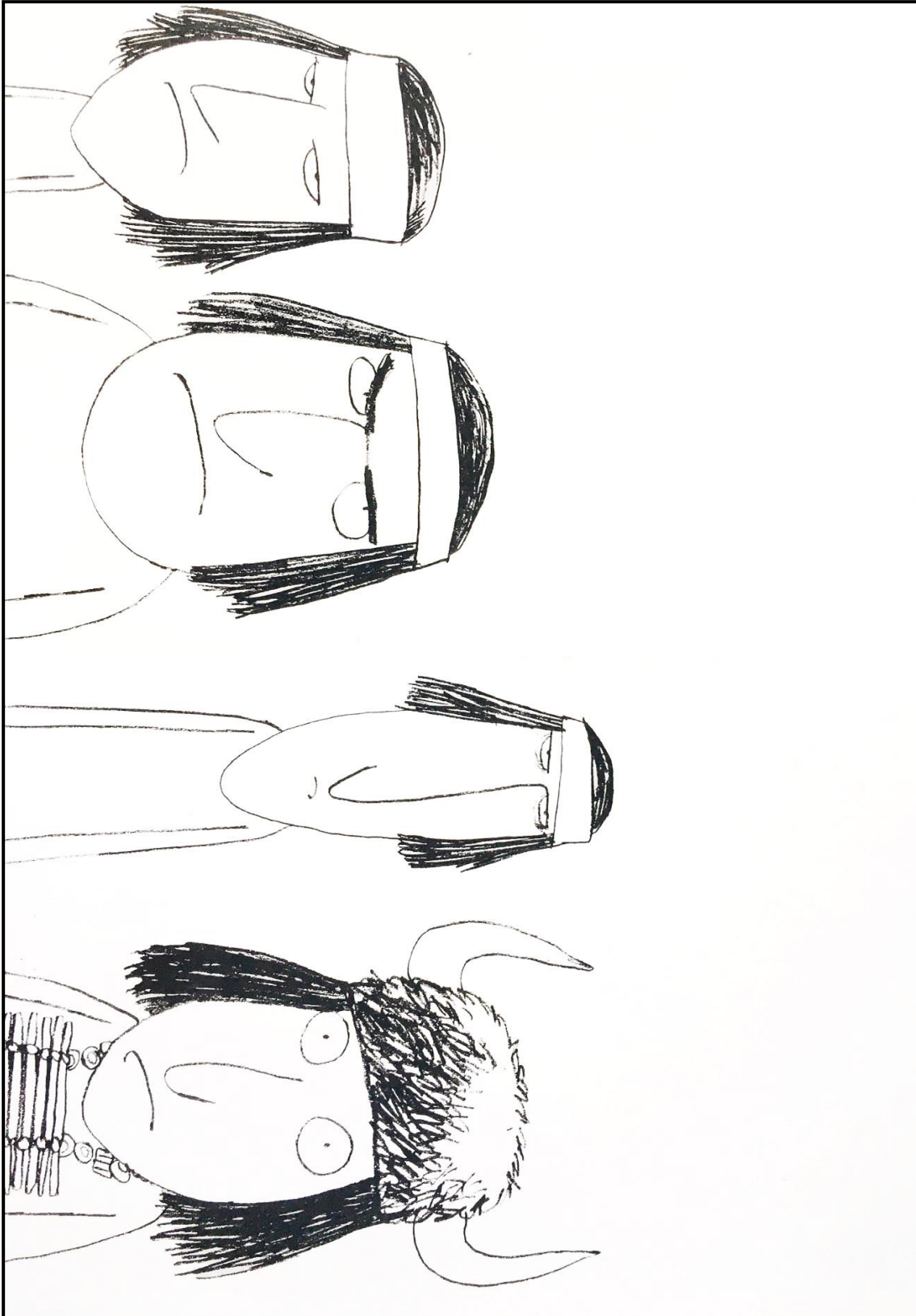

**Een indianenketting van pasta**

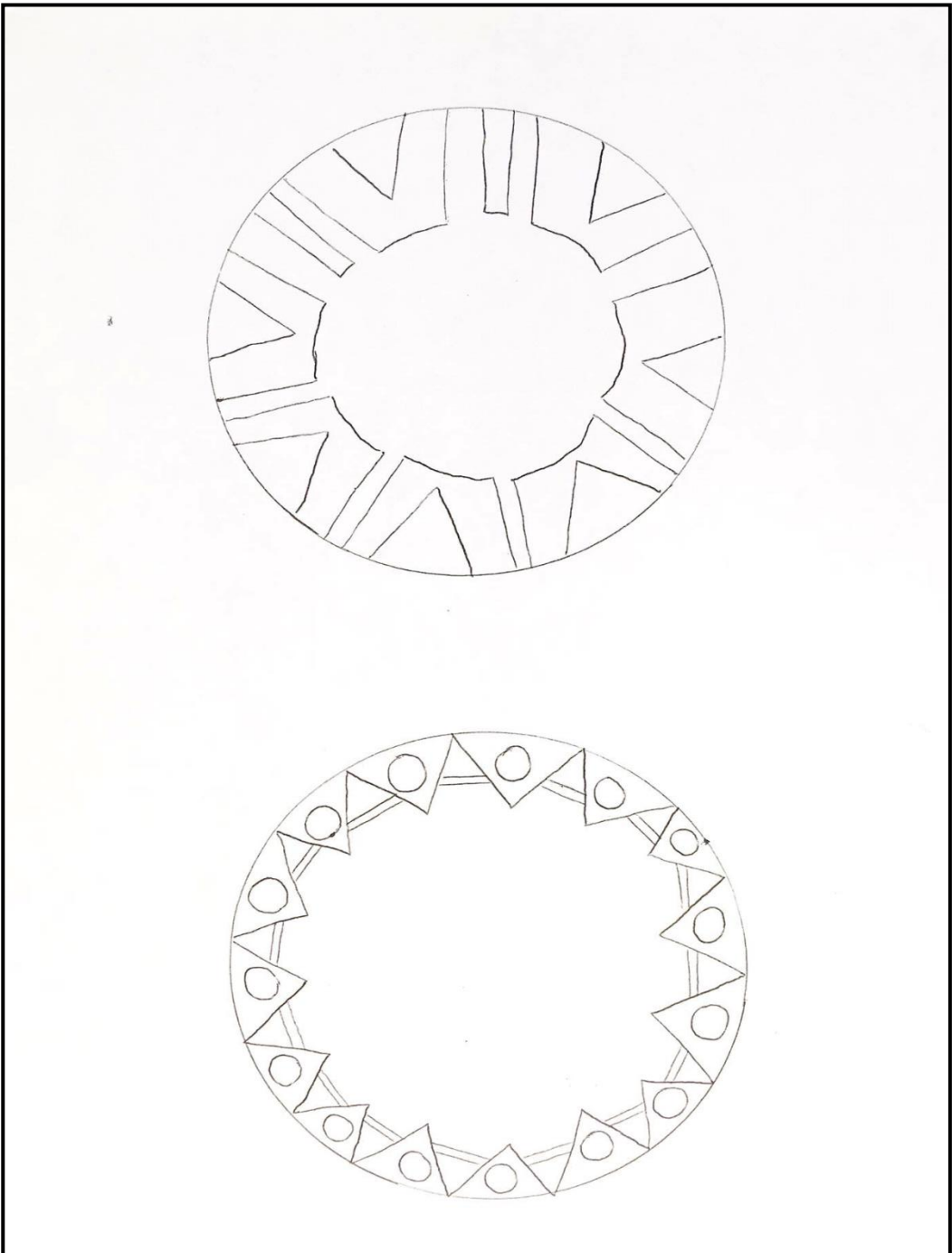

## Indianenkleding

Knip de kleding uit en kleef ze op de indiaan.

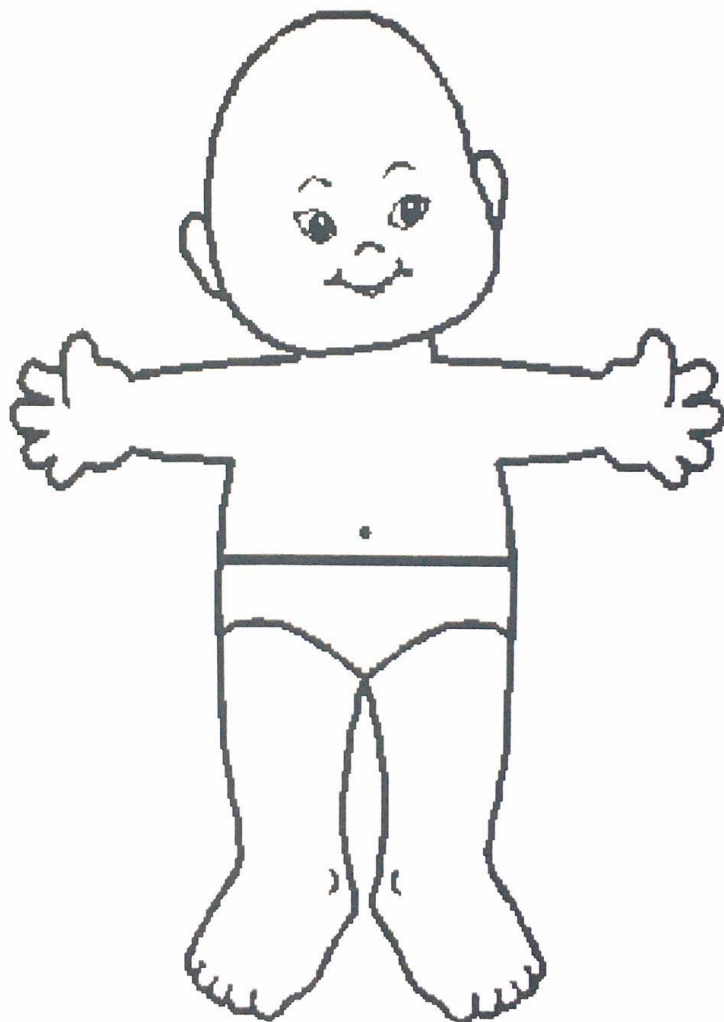

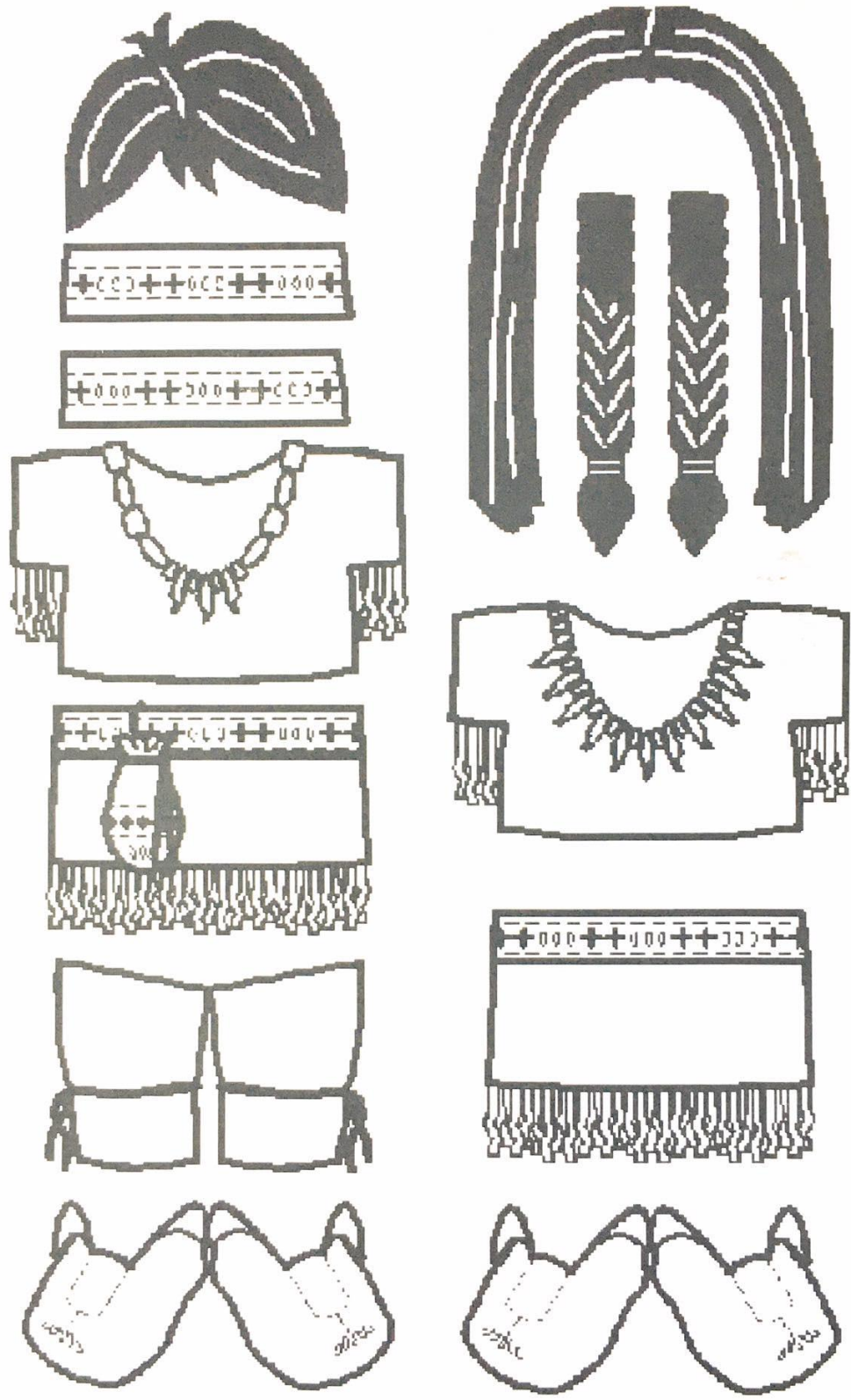

# SPELLETJES EN DOE-ACTIVITEITEN

## Maak je eigen tipi

Indianen wonen in tipi's, een soort van tent. Maken jullie ook een eigen tent? Gebruik daarvoor lakens, kussens, kortom: al het materiaal dat jou helpt om een mooi kamp te bouwen.

Trek nu nog al je zelfgemaakte verkleedkleden aan en je bent een echte indiaan!





## Sporen zoeken

Verstop ergens in huis een knuffelbeer. Knip nu de sporen hieronder uit en maak een spoor van ergens anders in huis tot aan de knuffelbeer. Nu is het aan mama, papa, broer of zus om het spoor te volgen en de knuffel te vinden!

Natuurlijk kan je ook de rollen omdraaien: nadat jij de sporen hebt uitgeknipt, kan mama, papa, broer of zus een knuffel verstoppen en een spoor maken.

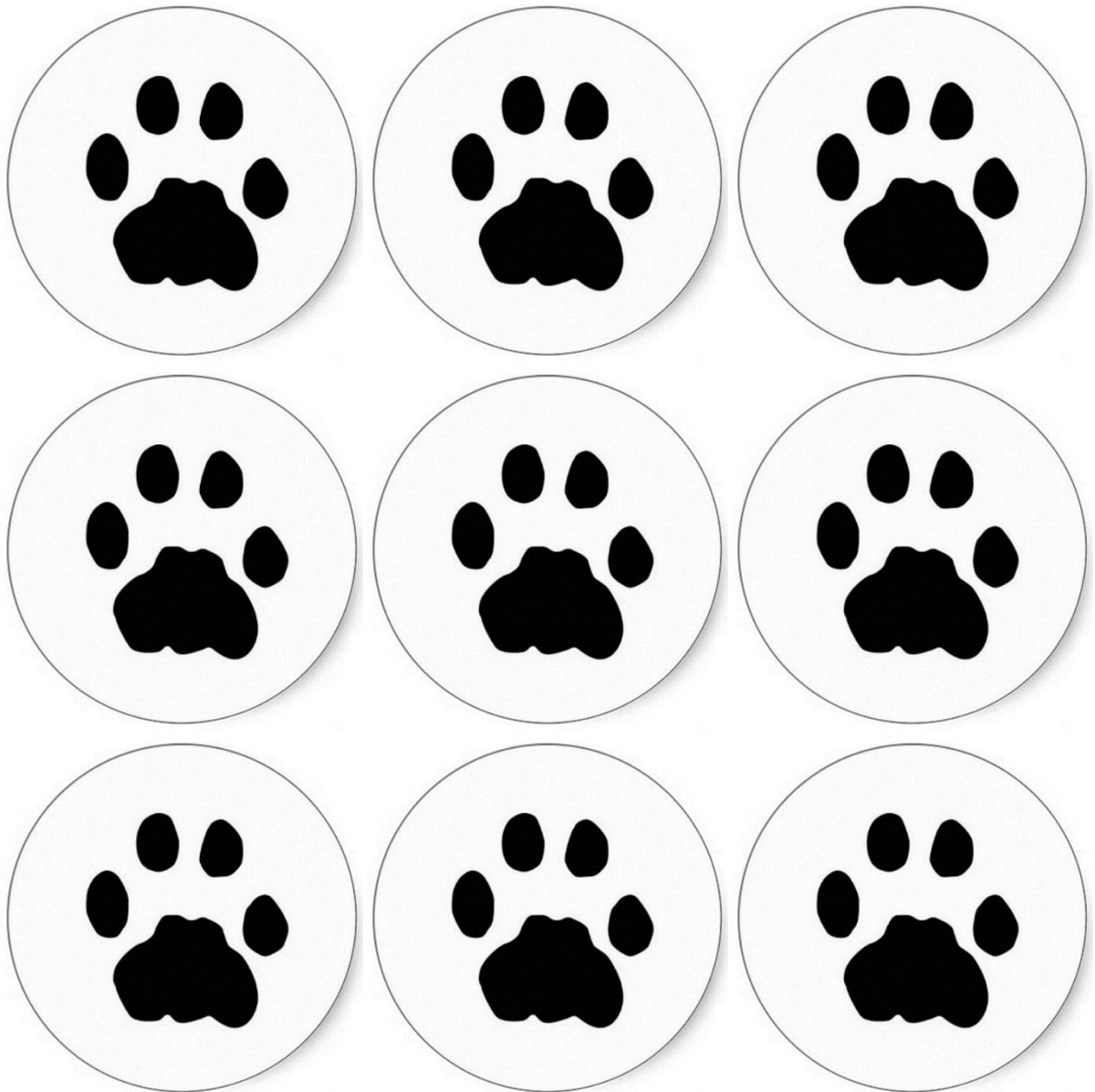

## Cowboy- en indianendans



## Stenen wandelpad

Als je nog eens gaat wandelen ga dan als een echte cowboy op zoek naar kleine steentjes. Nadien kan je een patroon tekenen en er een wandelpad van maken.



## Een indianenpuzzel

# Puzzelen

Vind je dit eigenlijk maar malle tekeningetjes! Nou, daar heb je ook wel gelijk in. Want je moet alle plaatjes eerst op de zwarte lijnen uitknippen en daarna kun je fijn gaan puzzelen. Als je het goed doet, staan er opeens twee vriendjes naast elkaar.

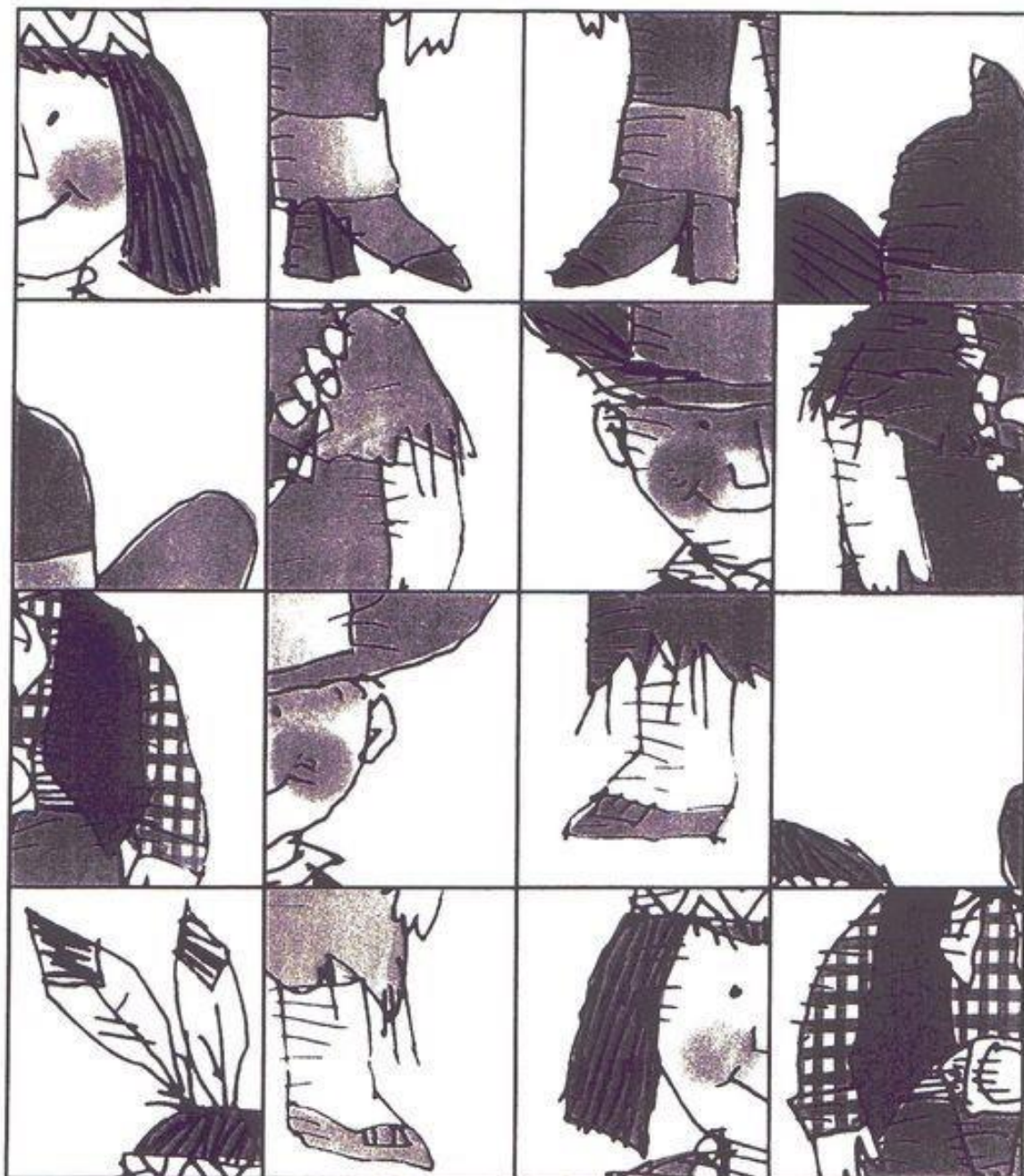

tekening: Mat Rijnders



# WERKBLAADJES

Geef de vierkanten onderaan een kleur en kleur nadien de tekening in.



Maak groepjes van 2

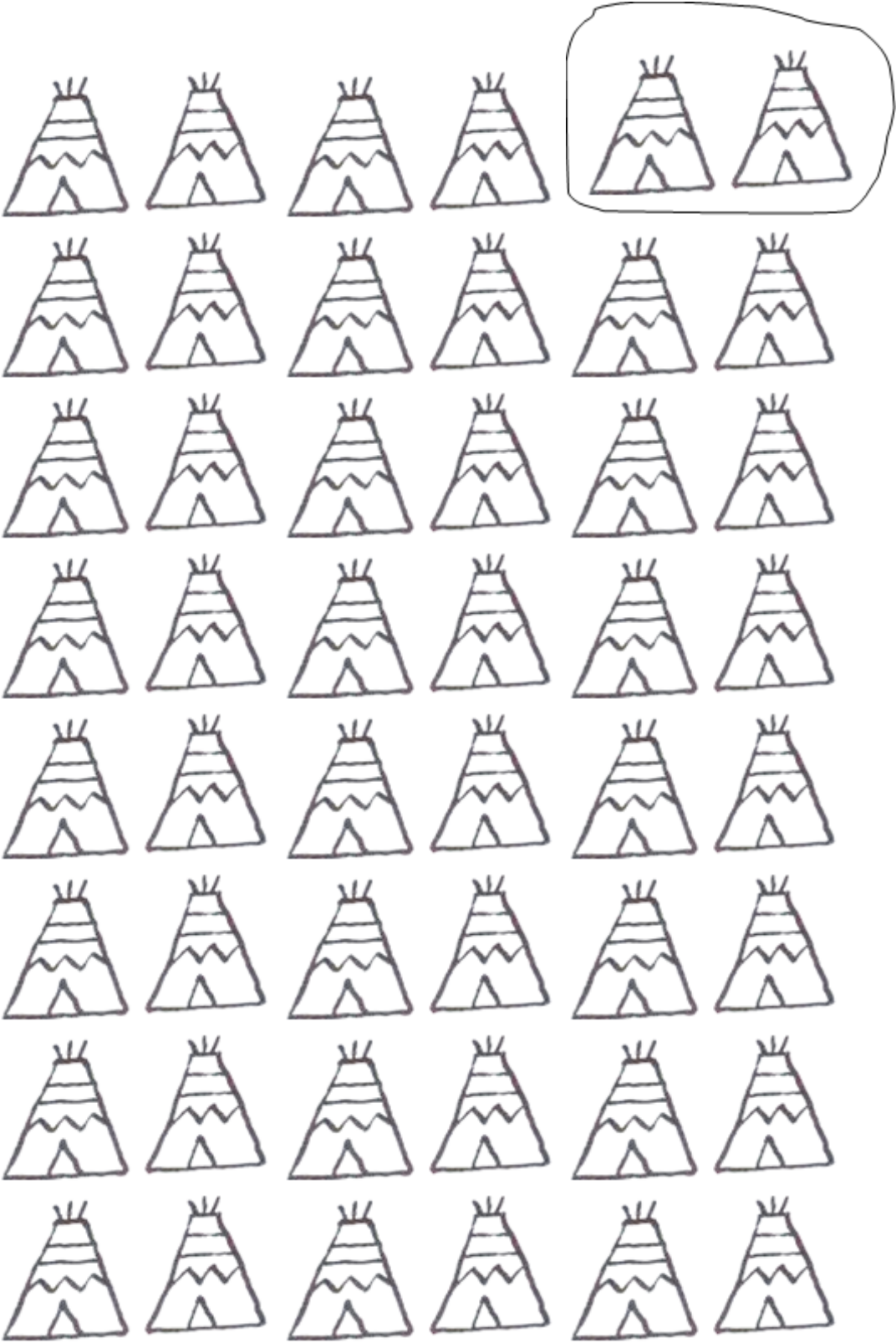

Maak jij de tipi verder af?



kleur de vier totems, maar kijk goed naar de kleur van elk dier boven aan de pagina.

# Totems

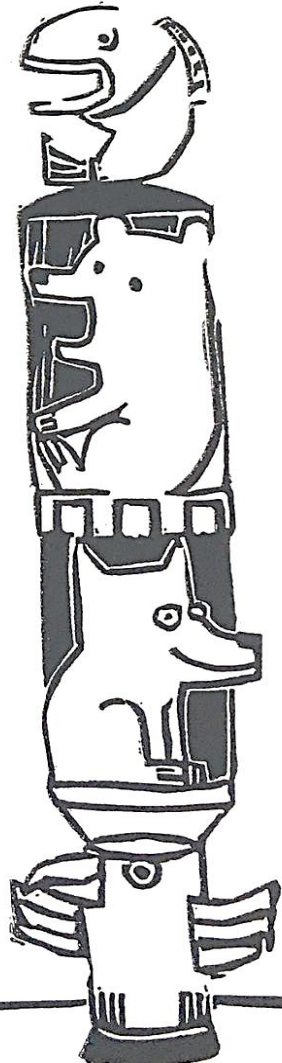
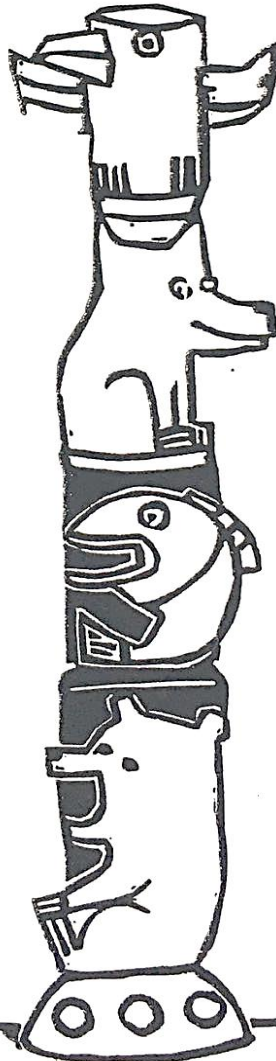



Teloefening: knip de blokjes uit en kleef ze bij de juiste indiaan

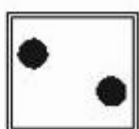
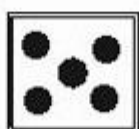
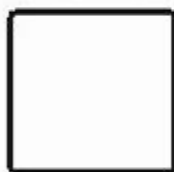
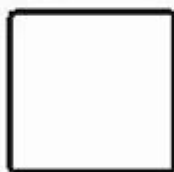
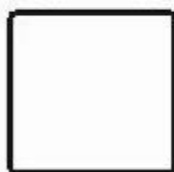
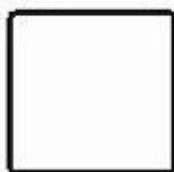

Volg de pijl tot midden in de roos.

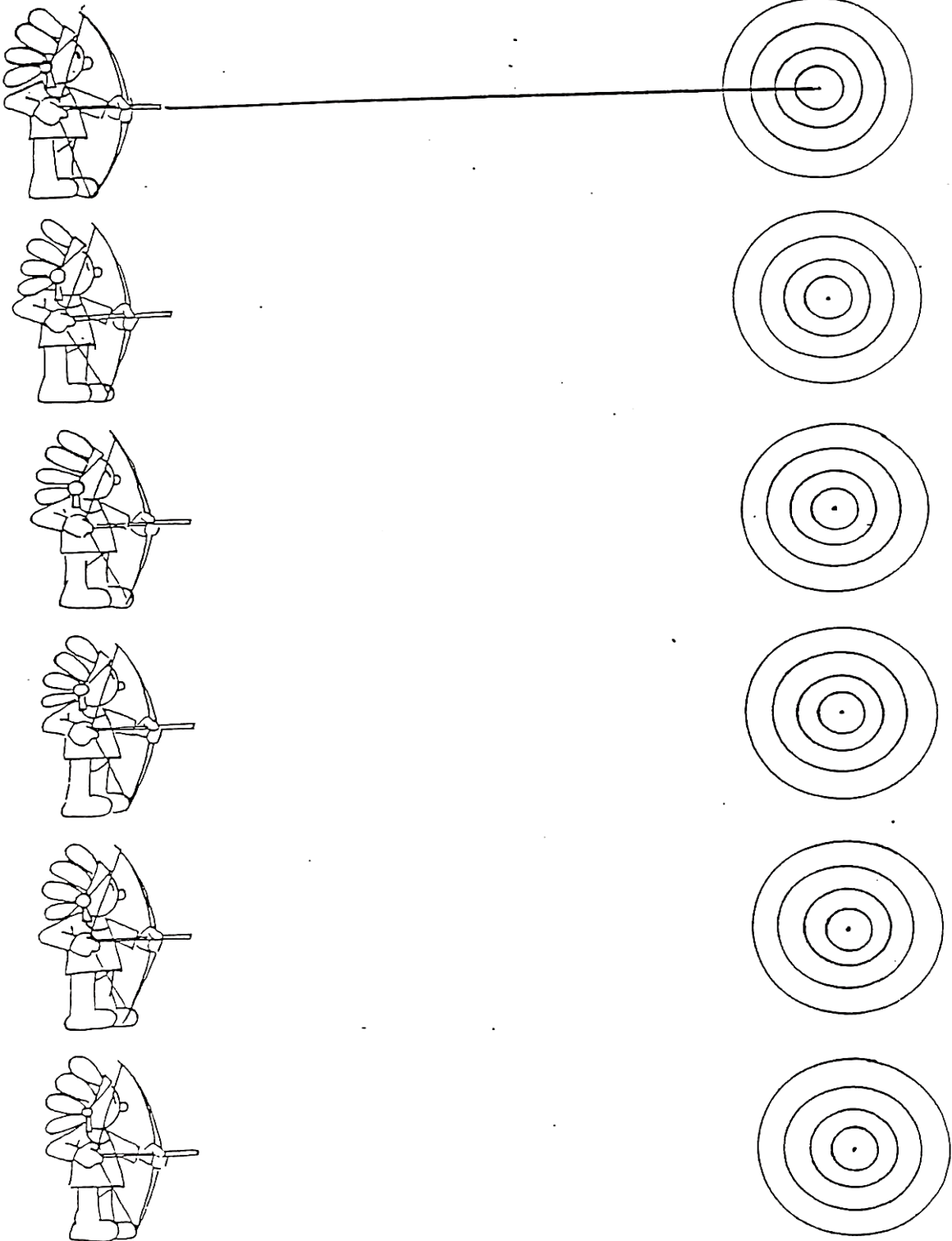

Tel de pijlen en kleur evenveel bolletjes

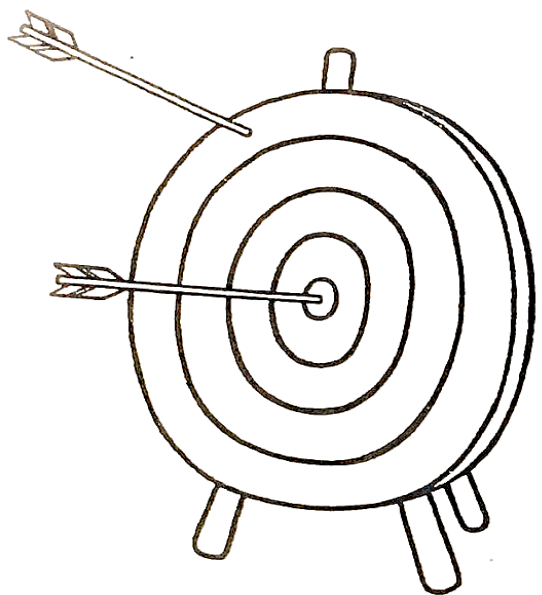
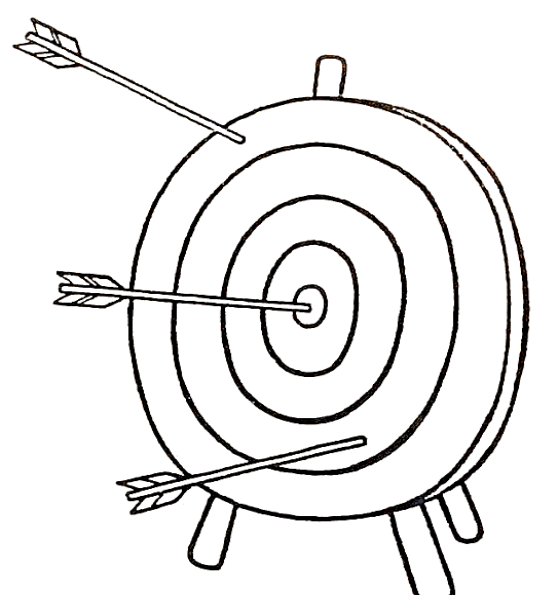
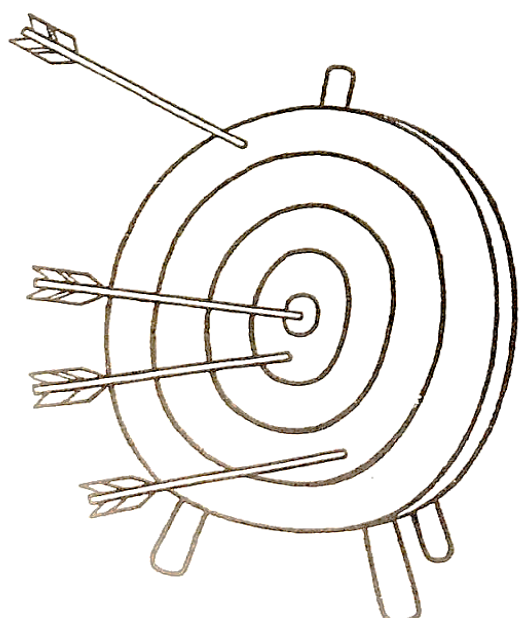
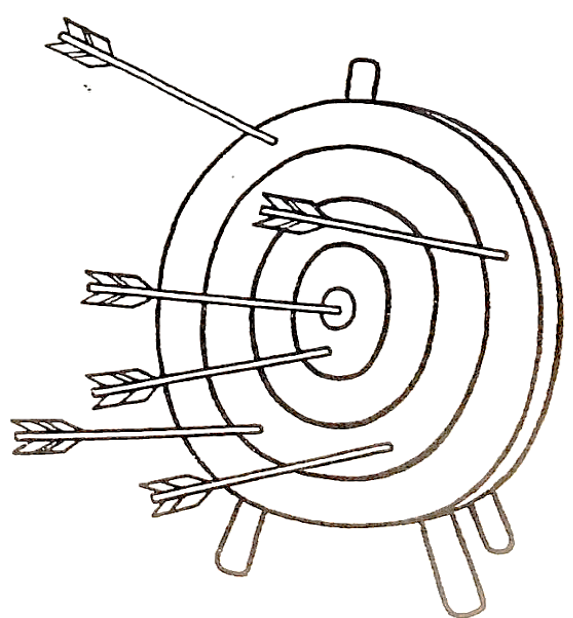

 <p>○ ○ ○ ○ ○ ○</p>	 <p>○ ○ ○ ○ ○ ○</p>
 <p>○ ○ ○ ○ ○ ○</p>	 <p>○ ○ ○ ○ ○ ○</p>